

BRONZE SERIES

Bedienungsanleitung



Inhalt

Einleitung:	1
Befestigen der FüÙe und Stifte	2
Bei Teppichböden	2
Bei Holzböden/harten Bodenbelägen	2
Aufstellung Ihrer Lautsprecher	2
Zweikanal-Aufstellung	2
AV-Aufstellung	3
Aufstellung des Bronze FX	3
Atmos	4
Deckenmontage	4
Bronze AMS Dolby Atmos® Enabled-Lautsprecher	4
Wandbefestigung des Bronze FX und Bronze AMS	4
Verkabelung	5
Einzelader	5
Bi-Wiring	5
Bi-Amping	5
Auswirkungen von Bi-Wiring und Bi-Amping	6
Anschlusspfropfen	6
Inbetriebnahme der Lautsprecher	7
Anpassung des Haltebolzens	7
Garantie	7
Eigentümerinformationen	7
Technische Daten	8

Einleitung:

Die Bronze-Serie wurde mit äußerster Sorgfalt entwickelt, um Ihnen ein optimales Klangerlebnis zu bieten – egal, ob Sie sich Ihr Lieblingsalbum anhören oder sich den neuesten Hollywood-Blockbuster ansehen.

Die Serie umfasst acht verschiedene Modelle. So können Sie das perfekte Soundsystem für Ihre Ansprüche an Musik oder Heimkino gestalten, von kompakten Regallautsprechern bis zu unseren leistungsstarken und dennoch detailgenauen größeren Standlautsprechern. Unsere neuen Dolby Atmos® Enabled-Aufsatzlautsprecher bieten Ihnen eine zusätzliche Dimension beim Ansehen Ihrer Lieblingsfilme.

Die Bronze-Serie wurde für Sie, Ihr Zuhause und die von Ihnen gewünschte Audio-Performance entwickelt.

Befestigen der FüÙe und Stifte

Bei Teppichböden

(Nur Bronze 200 und 500)

Die Stifte und Abstütungen werden für die Verwendung auf Teppichböden oder auf Böden, bei denen Stifte geeignet sind, zusammengebaut ausgeliefert. Sie müssen sie nur mit den mitgelieferten Schrauben (A & B) am Lautsprecher-Sockel befestigen.

Prüfen Sie mit einer Wasserwaage (nicht mitgeliefert), ob alle Seiten des Lautsprechers gleichmäßig hoch sind. Wenn das Gehäuse leicht uneben steht, schrauben Sie den Stift etwas heraus und prüfen Sie den Stand erneut. Wiederholen Sie diesen Schritt, bis das Gehäuse nicht mehr schief steht. Verwenden Sie zur sicheren Befestigung die Sicherungsmuttern an den Stiften, damit keine unerwünschten Vibrationen auftreten.

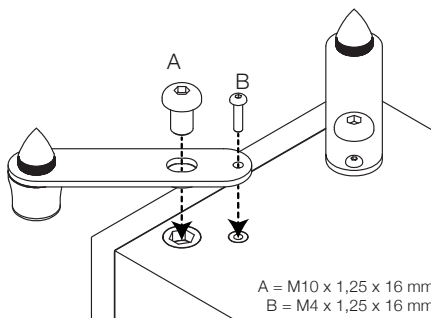

! Vergewissern Sie sich, dass unter dem Teppich keine versteckten Kabel verlaufen, die durch die Stifte beschädigt werden könnten.

Bei Holzböden / harten Bodenbelägen

(Nur Bronze 200 und 500)

Entfernen Sie die Stifte und ersetzen Sie sie durch die mitgelieferten GummifüÙe. Befestigen Sie die Abstütungen mit den mitgelieferten Schrauben (A und B) am Lautsprecher-Sockel. Die gepolsterte Seite muss das Gehäuse berühren.

Prüfen Sie mit einer Wasserwaage (nicht mitgeliefert), ob alle Seiten des Lautsprechers gleichmäßig hoch sind. Wenn das Gehäuse leicht uneben steht, schrauben Sie den GummifuÙ etwas heraus und prüfen Sie den Stand erneut. Wiederholen Sie diesen Schritt, bis das Gehäuse nicht mehr schief steht.

Verwenden Sie zur sicheren Befestigung die Sicherungsmuttern an den FüÙen, damit keine unerwünschten Vibrationen auftreten.

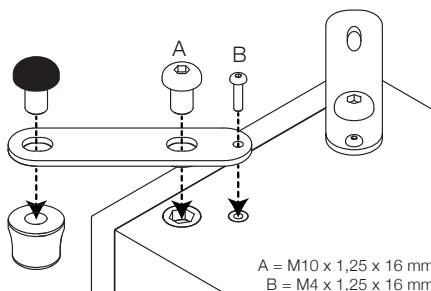

Aufstellung Ihrer Lautsprecher

Zweikanal-Aufstellung

Bei einem Zweikanalsystem (Stereo-System) sollten die Hörposition und die Lautsprecher ein gleichseitiges Dreieck bilden. Stellen Sie die Lautsprecher mit einem Abstand von etwa 1,8 bis 3 m auf. Der ideale Abstand von der Rückwand hängt vom Lautsprecher ab (siehe die folgende Liste), allerdings müssen die Lautsprecher für eine optimale Leistung mindestens 90 cm von den Seitenwänden entfernt stehen.

- Bronze 50 15 bis 30 cm
- Bronze 100 und 200 20 bis 36 cm
- Bronze 500 30 bis 61 cm

! HINWEIS: Dies sind die empfohlenen Abstände für eine optimale Performance. Die tatsächlichen Ergebnisse variieren je nach Raumgröße und Bauweise.

Es wird nachdrücklich empfohlen, bei der ersten Aufstellung der Lautsprecher zu experimentieren, da die Umgebung und die persönlichen Klangvorlieben bei jeder Einrichtung variieren. Wenn der Bass beispielsweise nicht stark genug ist, stellen Sie Ihre Lautsprecher etwas näher an die Wand. Wenn der Klang zu basslastig ist, rücken Sie den Lautsprecher etwas von der Wand weg. Lesen Sie diesbezüglich auch die Informationen über die Anschlusspfropfen. Wenn das Stereo-Erlebnis verloren geht, drehen Sie die Lautsprecher etwas nach innen. Der Klang sollte vom Mittelpunkt zwischen den Lautsprechern und nicht von den eigentlichen Lautsprechern ausgehen.

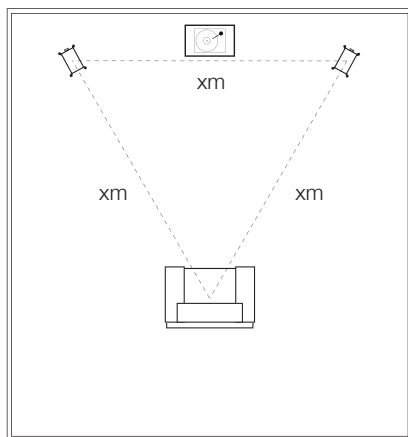

AV-Aufstellung

Auf den unteren Abbildungen sehen Sie die idealen Winkel und Positionen der einzelnen Lautsprecher im Surroundsystem. Die Lautsprecher sollten gemäß den Anforderungen des Lautsprechers, die im Abschnitt „Zweikanal-Aufstellung“ aufgeführt sind, mit einem Abstand von der Wand positioniert werden.

Wenn der Klang zu basslastig ist oder im Raum bei der Musikwiedergabe (ohne Subwoofer) ein Bassdröhnen auftritt, stellen Sie die Lautsprecher etwas weiter von den Wänden entfernt auf. Ist dies nicht möglich, verwenden Sie bitte die mitgelieferten Anschlusspfropfen. Bei einem System mit Subwoofer sollten Sie die Frequenzregelung der Lautsprecher und/oder des Subwoofers anpassen oder die Position des Subwoofers ändern.

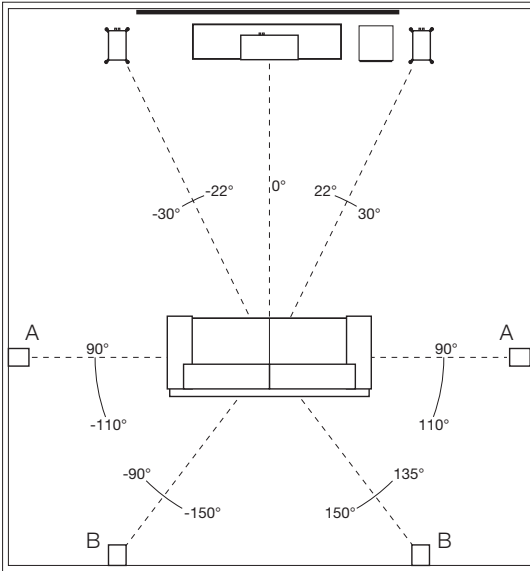

Der Bronze-C150-Center-Lautsprecher sollte so aufgestellt werden, dass er auf die ungefähre Ohrhöhe der Haupthörposition zeigt. Der Lieferumfang des Bronze C150 umfasst 4 selbstklebende Füße – kleben Sie diese zum Schutz und zur besseren Isolierung des Lautsprechers auf die Unterseite des Gehäuses.

HINWEIS: Die Bilder dienen nur zu Illustrationszwecken. Wenn Sie den Bronze FX verwenden, lesen Sie den Abschnitt „Aufstellung des Bronze FX“.

- A. Seitliche Surround-Lautsprecher
- B. Hintere Surround-Lautsprecher

Ein 7.1-Surroundsystem nutzt die seitlichen (Position A) und hinteren Lautsprecher (Position B). Wenn Sie ein 5.1-System einrichten, können Sie Ihre Surround-Lautsprecher auf Position (A) oder (B) aufstellen.

Aufstellung des Bronze FX

Der Bronze FX bietet einen dipolaren oder bipolaren Hörmodus. Im bipolaren Modus sind sowohl der Tieftöner als auch die Hochtöner phasengleich. Im dipolaren Modus ist der Hochtöner auf der einen Seite des Lautsprechers zum anderen Hochtöner und zum Tieftöner phasenverschoben, um einen diffusen Klang zu erzeugen. Die FX-Lautsprecher sollten etwa 60 cm über der Ohrhöhe an der Wand montiert werden.

Dipolare/bipolare Schaltung: Bei Verwendung in 5.1-Systemen als hintere Lautsprecher wird die bipolare Schaltung empfohlen. Allerdings spricht nichts gegen ein Experimentieren und Ausprobieren der dipolaren Schaltung.

Bei einem 7.1-System mit 1 Bronze FX-Paar verwenden Sie die dipolare Schaltung. Falls Sie 2 Bronze FX-Paare für seitliche und hintere Effekte nutzen, stellen Sie alle auf den dipolaren Modus ein und tauschen Sie die Bronze FX-Lautsprecher auf der linken und rechten Seite aus. Die richtige Anordnung des linken und rechten hinteren Bronze FX-Lautsprechers muss erhalten bleiben, wie in der Abbildung gezeigt.

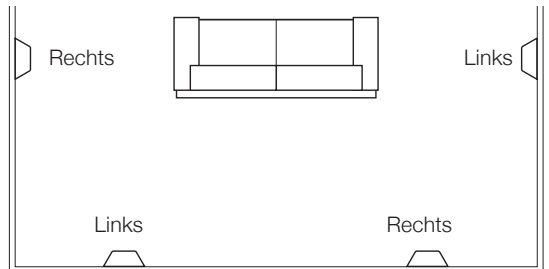

HINWEIS: Bevor Sie eine der Einstellungen ändern, muss der Verstärker ausgeschaltet sein. Dies schützt den Verstärker.

Deckenmontage

Für die Overhead-Kanäle in einem Atmos-System empfehlen wir, unsere Dreiwegen-Deckenlautsprecher zu verwenden. Diese nutzen ein einzigartiges schwenkbares Mittel-/Hochtöner-Modul, das ein breiteres Abstrahlverhalten aufweist und sich ideal für Atmos eignet. Weitere Informationen finden Sie auf unserer Webseite: monitoraudio.com

Nachstehend finden Sie Informationen über die ideale Positionierung von 2 oder 4 Atmos-Lautsprechern.

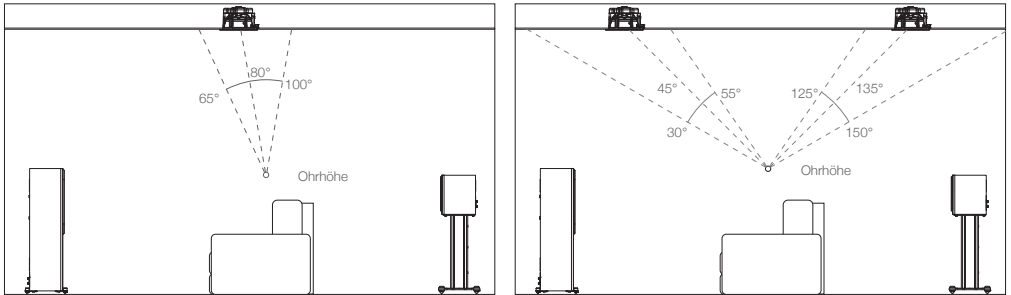

Bronze AMS Dolby Atmos® Enabled-Lautsprecher

Unsere neuen Bronze AMS-Lautsprecher bieten eine Alternative zur Deckenmontage von Atmos-Lautsprechern. Sie lassen sich in einer Konstellation von 2 oder 4 Atmos-Lautsprechern direkt auf den vorderen und/oder hinteren Lautsprechern aufsetzen. Die Bronze AMS-Lautsprecher können zusätzlich und alternativ als Surround- oder Höhenlautsprecher an der Wand montiert werden.

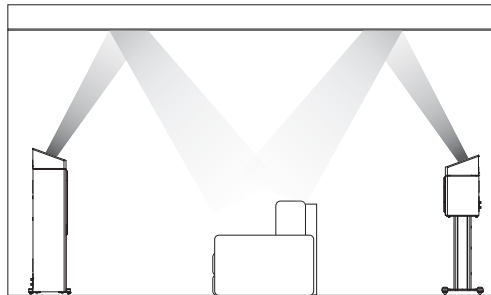

Wandbefestigung des Bronze FX und Bronze AMS

- ⚠️ ACHTUNG:** Sie müssen immer den Befestigungsort des Gold FX oder Bronze AMS und die Struktur des Mauerwerks bestimmen. Wenn Sie sich nicht sicher sind, ob eine sichere und zuverlässige Befestigungsmöglichkeit an Ihrer Wand vorhanden ist, sollten Sie aus Sicherheitsgründen die Lautsprecher nicht selbst an der Wand befestigen. Beauftragen Sie stattdessen einen kompetenten und fachkundigen Experten mit der Arbeit.
- ⚠️ ACHTUNG:** Vergewissern Sie sich, dass hinter den Befestigungsorten der Lautsprecher keine Wasserrohre oder Stromkabel in der Wand verlaufen. Stellen Sie sich bei der Arbeit auf eine sichere Trittleiter und vermeiden Sie herabhängende Kabel.
- ⚠️ HINWEIS:** Bei den Bronze FX- und Bronze AMS-Lautsprechern liegen keine Befestigungsschrauben oder Stecker bei. Verwenden Sie bitte nur geeignete Befestigungselemente für die Art der Wand, an der Sie die Lautsprecher anbringen möchten.

Der Bronze FX und Bronze AMS werden mit Schlüsselbohrer geliefert. Für die Wandbefestigung der Lautsprecher empfehlen wir die Verwendung der Wandbefestigungsvorlage, die im Verpackungskarton beiliegt.

Verkabelung

Einzelader

Schließen Sie für die Einzelader einen Satz Kabel an die Klemmen auf der Rückseite des Lautsprechers an. Intern leitet die Lautsprecher-Frequenzweiche die Frequenzen an den entsprechenden Tief-/Hochtöner weiter. Niedrige Frequenzen zu den Tieftönern, mittlere Frequenzen zu den Tief-/Mitteltönern und hohe Frequenzen zum Hochtöner.

Verbinden Sie diese oben, unten oder diagonal (wir empfehlen, dabei zu experimentieren, um die gewünschten Ergebnisse zu erreichen).

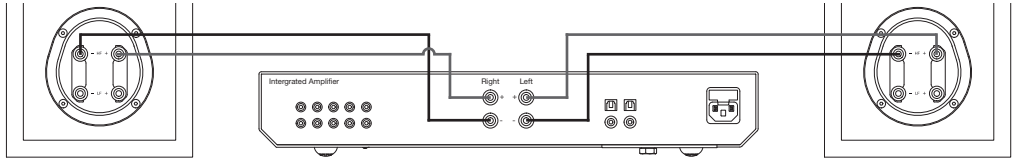

! HINWEIS: Bei Verwendung dieser Methode dürfen Sie die Klemmbrücken nicht entfernen.

Bi-Wiring

Bi-Wiring wird durch das Anschließen von separaten Paaren von Lautsprecherkabeln an den Klemmen des Lautsprechers eines einzigen Anschlusspaares am Verstärker erreicht. Im Falle der Bronze-Serie werden die unteren Klemmen mit dem/den Tieftöner(n) verbunden. Die oberen Klemmen werden bei 2-Wege-Lautsprechern mit dem Hochtöner und bei 2,5-Wege-Lautsprechern mit dem Mittel- und Hochtöner verbunden.

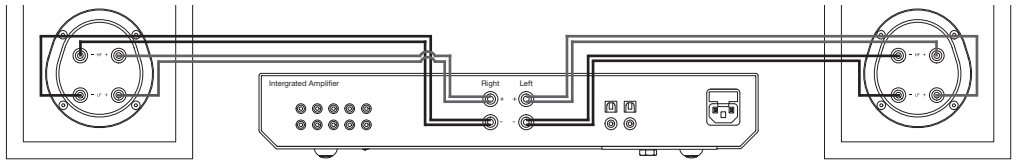

! HINWEIS: Bei Verwendung dieser Methode MÜSSEN die Klemmbrücken entfernt werden.

Bi-Amping

Bi-Amping ist identisch mit Bi-Wiring. Sie müssen lediglich einen zweiten Verstärker mit einberechnen.

Bei Bi-Amping müssen Sie einen Satz Lautsprecherkabel von einem Verstärker mit den oberen Klemmen des Lautsprechers und einen anderen Satz Lautsprecherkabel vom zweiten Verstärker mit den unteren Klemmen verbinden.

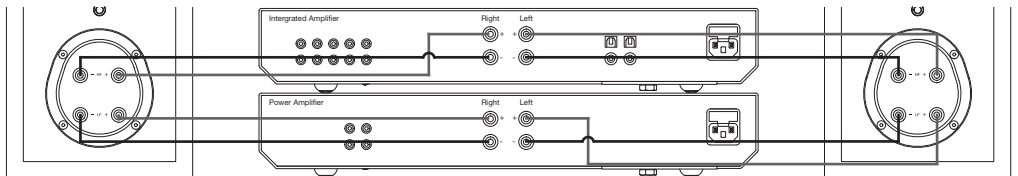

! HINWEIS: Bei der Verkabelung mit dieser Methode MÜSSEN die Klemmbrücken entfernt werden.

Auswirkungen von Bi-Wiring und Bi-Amping

Grundsätzlich variiert ein Lautsprecher-Crossover die Impedanz des Lautsprechers und des Leistungsverstärkers. Wenn das gesamte Spektrum des musikalischen Signals an die Klemmen eines Full-Range-Lautsprechersystems gesendet wird, erhält der Basstöner nur niederfrequente Signale, der Mitteltöner die mittleren Frequenzsignale und der Hochtöner nur Hochfrequenzsignale.

Wenn separate Lautsprecherkabel an die Nieder- und Hochfrequenzklemmen angeschlossen werden, werden nicht nur die Tönereinheiten und die Frequenz gerichtet und unterteilt, sondern die zwei separaten Lautsprecherkabel übertragen nun aufgrund der Impedanz auch verschiedene Signale. Die Basskabel übertragen also überwiegend die Tiefen und das Hochtöner-Kabel überwiegend die Höhen.

Die Wirkung von Bi-Wiring ist subtil. Abhängig von der Art der Kabel und ihrem Design empfiehlt sich möglicherweise die Verwendung eines hochwertigeren Kabels anstelle zweier Kabel für Bi-Wiring. Monitor Audio empfiehlt, mit beiden Konfigurationen zu experimentieren, damit Sie herausfinden, welche davon in Ihrem System am besten funktioniert.

Bi-Amping stattdessen das System mit einem zusätzlichen Verstärker aus, damit ein Verstärker die tiefen Frequenzen und der andere Verstärker die hohen Frequenzen ansteuert. Bi-Amping liefert daher ein klareres Signal an den Niederfrequenz- und Hochfrequenz-Lautsprecherklemmen, und da die hohen und niedrigen Frequenzen bereits abgesondert wurden, hat jede Klemme eine minimale Auswirkung auf die andere – im Wesentlichen beeinflusst der Bass die sanfteren Höhen nicht so sehr. Damit die Vorteile von Bi-Amping optimal genutzt werden können, sollten die Verstärker möglichst unabhängig voneinander sein. Wenn Sie etwa zwei Stereoverstärker nutzen, sollten Sie einen Stereoverstärker für den Bass und den anderen für die Höhen verwenden, um die Auswirkungen des Basses auf die Höhen zu minimieren.

Anschlusspfropfen



WARNHINWEIS: Führen Sie die Anschlusspfropfen nicht zu weit in die Öffnung ein, da der Schaumpfropfen dadurch im Gehäuse stecken bleiben könnte.

Wenn der Lautsprecher in einem kleinen Raum (etwa 9 m²) oder einem Raum mit betonter Bassresonanz aufgestellt werden soll, kann die Verwendung von Anschlusspfropfen von Vorteil sein. Es wird jedoch empfohlen, vor der Anbringung mit der Aufstellung der Lautsprecher im Raum zu experimentieren. Zur Optimierung der Lautsprecher-Performance sollten Sie unbedingt prüfen, ob der Lautsprecher nicht zu nah an einer Wand oder einer Zimmerecke aufgestellt ist.

Wenn die Positionierung der Lautsprecher von der Raumästhetik oder -aufteilung bestimmt wird, ein ausgeprägter Bass auftritt oder Lautsprecher in unmittelbarer Nähe (weniger als der im Abschnitt „Zweikanal-Aufstellung“ empfohlene Mindestabstand) zu einer Rückwand (z. B. in einem Bücherregal, in einem Schrank oder nahe an einer Wand) aufgestellt werden müssen, wird die Verwendung von Anschlusspfropfen in den Öffnungen empfohlen. Dies verringert das Bassdröhnen (auch als Überhang bezeichnet) und unterstützt eine optimale Wiedergabequalität der Lautsprecher unter diesen Umgebungsbedingungen. Das Dröhnen wird verursacht, wenn die Bassleistung der Lautsprecher die Raumgegebenheiten zur Geltung bringt und bei einer bestimmten Frequenz oder bei mehreren Frequenzen eine Bassanhebung verursacht.

Bei der Verwendung von Anschlusspfropfen wird nicht die Gesamt-Basserweiterung verringert, sondern die Bassenergie/Bassleistung bei der Anschlussabstimmfrequenz. Dadurch verringert sich das Bassdröhnen und gleichzeitig erhöhen sich die Klarheit und Agilität des Basses.

Es wird nachdrücklich empfohlen, dabei zu experimentieren.

Inbetriebnahme der Lautsprecher

Nehmen Sie Ihre Lautsprecher in Betrieb, indem Sie Musik abspielen und sie bei niedriger bis mittlerer Lautstärke etwa 50 bis 70 Stunden lang laufen lassen. Sie werden feststellen, dass der Ton auch nach 70 Stunden Betrieb noch besser wird.

Dies geschieht im Laufe der Zeit: Wie bei einem guten Wein wird die Leistung mit der Zeit immer besser.

Wenn Sie die Lautsprecher ununterbrochen verwenden möchten, können Sie alternativ die akustische Lautstärke/Präsenz verringern, indem Sie die Lautsprecher einander gegenüberstellen, sodass der Tief-/Hochtöner direkt ausgerichtet ist, und sie so nah wie möglich beieinanderstehen. Schließen Sie dann den Verstärker an die Lautsprecher an, sodass einer normal (in Phase) ist: Plus an Plus und Minus an Minus (Rot zu Rot und Schwarz zu Schwarz), und der andere Lautsprecher phasenverschoben: Plus- an Minus-Eingänge und Minus- an Plus-Eingänge am Lautsprecher.

Anpassung des Haltebolzens

Die Bronze-Serie verfügt über eine Einzelschrauben-Tönerbefestigung zur Verringerung der Gehäuseverfärbung. Jede Schraube dient als feste Klammer, macht aber gleichzeitig eine konventionelle Tönerbefestigung überflüssig. Dies sorgt für eine wirksame Entkopplung der Töner und der vorderen Schallwand und beseitigt eine weitere Resonanzquelle.



HINWEIS: Wenn sich diese Schraube irgendwann lösen sollte oder sich bereits beim Transport gelockert hat, verwenden Sie bitte den mitgelieferten Innensechskant-Schraubendreher, um die Schraube wieder zu befestigen. Hierfür ist nur eine Vierteldrehung erforderlich, nachdem die Schraube angezogen hat.

Garantie

Sowohl die handwerkliche Arbeit als auch die Leistung dieses Produkts werden von der Garantie für Produktionsfehler abgedeckt, vorausgesetzt, das Produkt wurde von einem autorisierten Monitor Audio-Einzelhändler im Rahmen des Konsumenten-Verkaufsvertrags ausgeliefert. Den Garantiezeitraum für das gekaufte Produkt finden Sie auf der Produktseite unserer Website: monitoraudio.com.

Bewahren Sie beim Kauf von Monitor Audio-Produkten den Kaufbeleg sicher auf, da dieser als Nachweis Ihrer Garantie dient.

Eigentümerinformationen

Produktangaben

Modell: _____

Produkt-Seriennummer: _____

Kaufdatum: _____

Händlerinformationen

Händlername: _____

Adresse: _____

Postleitzahl: _____

E-Mail-Adresse: _____

Technische Daten

MODELL	Bronze 50	Bronze 100	Bronze 200	Bronze 500	Bronze C150	Bronze FX	Bronze AMS
Systemformat	2-Wege	2-Wege	2,5-Wege	2,5-Wege	2-Wege	2-Wege	2-Wege
Frequenzgang (-6 dB im Raum)	40 Hz bis 30 kHz	37 Hz bis 30 kHz	35 Hz bis 30 kHz	32 Hz bis 30 kHz	66 Hz bis 30 kHz	74 Hz bis 30 kHz	105 Hz – 30 kHz
Empfindlichkeit (2,83 V bei 1 m)	85 dB	87 dB	88 dB	90 dB	88 dB	86 dB	86 dB
Nennimpedanz	8 Ohm	8 Ohm	8 Ohm	8 Ohm	8 Ohm	8 Ohm	8 Ohm
Mindestimpedanz	4,4 Ohm	4,5 Ohm	4,4 Ohm	4,1 Ohm	4,3 Ohm	4 Ohm	4 Ohm
Max. Schalldruckpegel	107 dBA (Paar)	110 dBA (Paar)	112 dBA (Paar)	116 dBA (Paar)	109 dBA (jeweils)	108 dBA (Paar)	107 dBA (Paar)
Belastbarkeit (RMS)	80 W	100 W	120 W	200 W	120 W	80 W	60 W
Empfohlene Verstärkeranforderungen	20 bis 80 W	30 bis 100 W	40 bis 120 W	60 bis 200 W	30 bis 120 W	20 bis 80 W	10 bis 60 W
Bassanpassung	Hive II-Bassreflex-Anschlussystem	Bassreflex Hive II Portsystem	Dual HiVe II-Bassreflex-Anschlussystem	Dual HiVe II-Bassreflex-Anschlussystem	Versiegeltes Gehäuse	Versiegeltes Gehäuse	Versiegeltes Gehäuse
Übergangsfrequenz	2,5 kHz	2,2 kHz	NF/MF: 700 Hz MF/HF: 2,4 kHz	NF/MF: 550 Hz MF/HF: 2,7 kHz	2,7 kHz	2,8 kHz	2,5 kHz
Chassis-Bestückung	1 x 5 ^{9/16} “-C-CAM-Tiefmitteltöner 1 x 1" (25 mm)-C-CAM-Gold-Kalottenhochtöner mit UD-Waveguide	1 x 8" C-CAM-Tiefmitteltöner 1 x 25 mm C-CAM-Gold-Kalottenhochtöner mit UD-Waveguide	2 x 5 ^{9/16} “-C-CAM-Tiefmitteltöner 1 x 1" (25 mm)-C-CAM-Gold-Kalottenhochtöner mit UD-Waveguide	2 x 8" C-CAM-Tiefmitteltöner 1 x 1" (25 mm)-C-CAM-Gold-Kalottenhochtöner mit UD-Waveguide	2 x 5 ^{9/16} “-C-CAM-Tiefmitteltöner 1 x 1" (25 mm)-C-CAM-Gold-Kalottenhochtöner mit UD-Waveguide	1 x 5 ^{9/16} “-C-CAM-Tiefmitteltöner 1 x 1" (25 mm)-C-CAM-Gold-Kalottenhochtöner mit UD-Waveguide	1 x 4" C-CAM-Tiefmitteltöner 1 x 1" (25 mm)-C-CAM-Gold-Kalottenhochtöner mit optimiertem Waveguide*
Gehäuseabmessungen einschließlich Gitter und Klemmen (H x B x T)	280 x 165 x 264 mm	375 x 230 x 324 mm	885 x 165 x 264 mm	950 x 230 x 324 mm	165 x 450 x 224 mm	287 x 284 x 124 mm	152 x 166 x 242 mm
Gehäuseabmessungen einschließlich Abstützfüßen und Stiften (H x B x T)	n. z.	n. z.	909 x 229 x 304 mm	975 x 294 x 364 mm	n. z.	n. z.	n. z.
Gewicht (pro Lautsprecher)	5,0 kg	7,8 kg	12,8 kg	18,0 kg	7,0 kg	3,9 kg	2,5 kg

* Der Waveguide wurde gemäß den Richtcharakteristik-Zielen von Dolby Atmos optimiert.
Monitor Audio behält sich das Recht vor, die technischen Daten ohne vorherige Ankündigung zu ändern.

Hergestellt unter Lizenz von Dolby Laboratories.
Dolby, Dolby Atmos und das DD-Symbol sind Markenzeichen von Dolby Laboratories.



Monitor Audio Ltd.
24 Brook Road
Rayleigh, Essex
SS6 7XJ
England
Tel.: +44 (0)1268 740580
E-Mail: info@monitoraudio.co.uk
Web: monitoraudio.com

**Entworfen und entwickelt im Vereinigten Königreich
Hergestellt in China**

Version 1. 2020